









Montagehandleiding Fitting instruction Montageanleitung Description de montage Instrucciones de montaje Montagevejledning Monteringsvejledning Monteringshandling Asennusohje Istruzioni di montaggio Návod k montáži Szerelési utasítás Порядок установки	Dacia Logan MCV, VAN,Express	 EC 94/20	 2000 kg	 1300 kg	 75 kg	D Waarde Value Wert Valer Érték 7,8 kN	<table border="1"> <tr> <td>NL</td><td>D</td><td>GB</td><td>N</td><td>SF</td><td>I</td><td>F</td> </tr> <tr> <td>E</td><td>DK</td><td>S</td><td>CZ</td><td>H</td><td>RU</td><td>PL</td> </tr> </table>	NL	D	GB	N	SF	I	F	E	DK	S	CZ	H	RU	PL
	NL	D	GB	N	SF	I	F														
E	DK	S	CZ	H	RU	PL															
TYPE: 044-811 Ball code: 38.380-2175	e7 00-0184				© BOSAL	BAF31 issue: 11.08.2009 Rev.nr.:1															

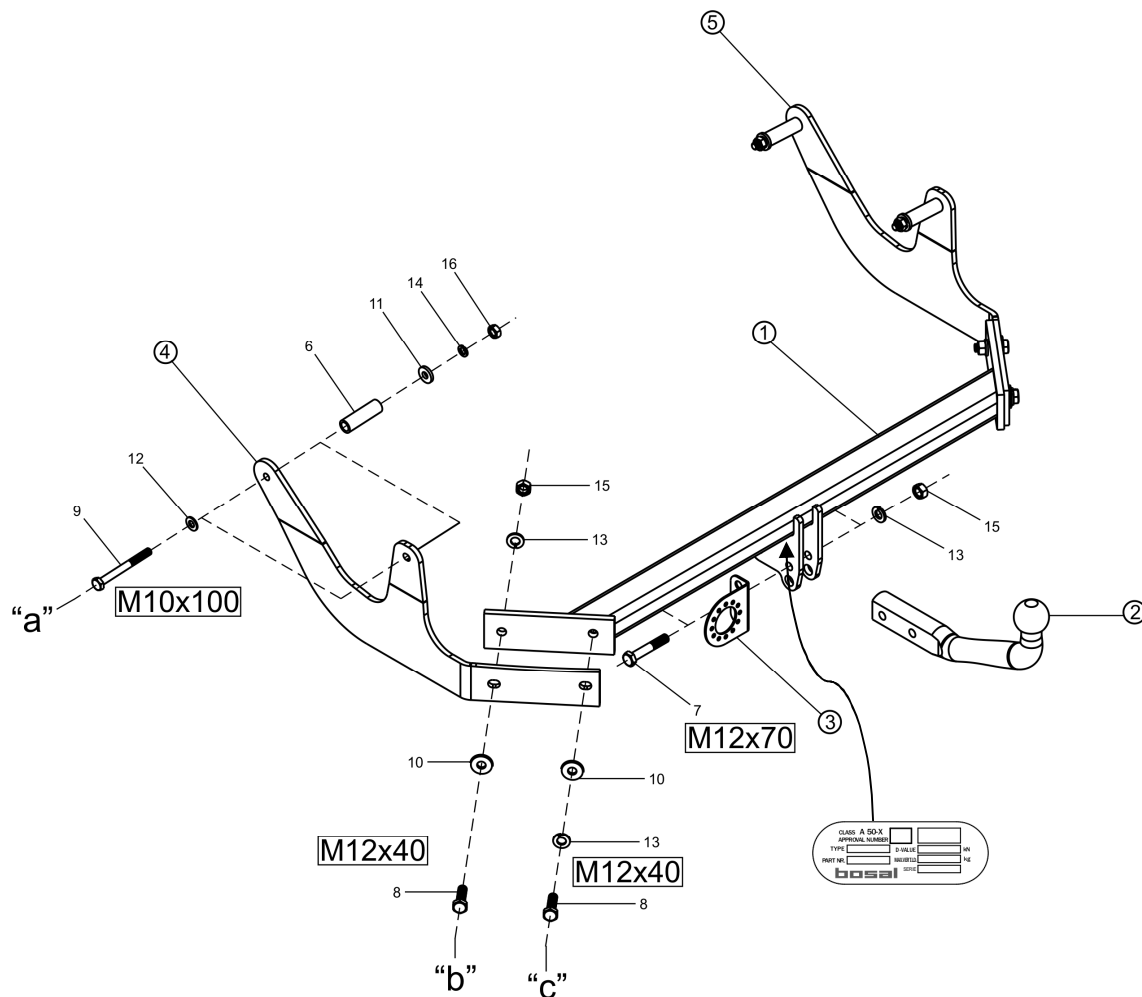

- Raadpleeg uw dealer voor de max. massa die uw wagen mag trekken.
- Die maximale Anhängelast ihres Fahrzeuges können Sie im Fahrzeugschein oder im Benutzerhandbuch nachlesen.
- For the max. trailer weight of your car please refer to the owner's manual or your car homologation documents.
- Pour connaître le poids maxi remarquable pour votre voiture consulter la notice d'utilisation de votre voiture ou la carte grise.
- Consulte a su distribuidor sobre el peso máximo que puede remolcar su vehículo.
- Deres forhandler vil kunne oplyse Dem om den højst tilladte vægt efter Deres køretøj.
- Ta kontakt med forhandleren angående den maksimale vekt som bilen kan trekke.
- Se handboken eller registreringsbevis för max släpvagnsvikt för din bil.
- Tarkista suurin sallittu vetopaino ajoneuvon ohjekirjasta tai rekisteriotteesta.
- Per conoscere il peso massimo rimorchiabile dalla propria autovettura, fare riferimento al manuale d'istruzione od ai documenti di omologazione della vettura stessa.
- Maximální přípustná hmotnost přívěsu pro Vaše vozidlo je uvedena v technickém průkazu nebo v uživatelské příručce.
- A maximális vontatható tömegekről győződjön meg a gépkocsi kezelési könyvéből, vagy a gépkocsi típusbizonyítványából.
- Максимальную массу прицепа просим проверять в заводской книжке или по в типовом сертификате автомобиля.

Meegeleverde onderdelen Mitgelieferte Befestigungsteile Provided parts Materiel de fixation joint Список комплектующих	Piezas incluídas Medfølgende komponenter Vedlagt festemateriell Medföljande komponenter	Mukana tulevat osat Componenti furniti a corredo Dodané upevňovací díly Tartozékjegyzék
--	--	--

	6.	4x	Ø20x3x65		10.	4x	M12 (12,5x32x4)
					11.	4x	M10 (10,5x25x4)
					12.	4x	M10
					13.	6x	M12
	7.	2x	M12x70		14.	4x	M10
	8.	4x	M12x40				
	9.	4x	M10x100		15.	4x	M12
					16.	4x	M10

bosal

(CZ) 044-811 Návod k montáži:

1. Podle přiloženého seznamu zkontrolovat jednotlivé součásti tažného zařízení. Pokud je to nezbytné, odstranit ze styčných bodů v zavazadlovém prostoru ochranný prostředek
2. Demontujte proti tepelnou clonu (plech).
3. Demontujte rezervní kolo.
4. Z prodloužení nosníků podvozku odstraňte lepicí pásku (body „a“).
5. V bodech „a“ pomocí přiložených upevňovacích prvků volně připevněte postranné plechy (4,5) k vnější straně podvozkových výběžků, tak jak to uvádí výkres.
6. Těleso tažného zařízení (1) volně upevněte pomocí přiložených upevňovacích prvků k postranním deskám v bodech „b“ a „c“, tak jak to uvádí výkres.
7. Na těleso tažného zařízení namontujte kouli tažného zařízení (2) a desku držící zásuvku (3).
8. Tažné zařízení nastavte do středové polohy a fixně dotáhněte všechny šrouby:
M12 (8.8) 79 Nm
M10 (8.8) 46 Nm
9. Nasadte zpátky všechny ostatní součástky.
10. Po ujetí zhruba 1000 km dotáhnout všechny šrouby a matice na výše uvedené hodnoty točivého momentu.
11. Firma Bosal nenese zodpovědnost za jakoukoliv závadu na výrobku způsobenou nesprávným zacházením na straně uživatele nebo osoby za kterou je zodpovědný.
12. Montáž tažného zařízení smí být vykonaná jen v odborné dílně.

$$\text{Formule ke zjištění D-hodnoty : } \frac{\text{zatížení přívěsem [kg]} \times \text{celková váha vozidla [kg]}}{\text{zatížení přívěsem [kg]} + \text{celková váha vozidla [kg]}} \times \frac{9,81}{1000} = D \text{ [kN]}$$

(D) 044-811 Anbauanweisung:

1. Die Anhängervorrichtung auspacken und die Befestigungsteile auf Vollständigkeit überprüfen. Im Bereich der Befestigungspunkte den Unterbodenschutz entfernen.
2. Bauen Sie die Wärmeschutzplatte aus.
3. Das Reserverad abmontieren.
4. Entfernen Sie den Klebstreifen von den bauseitigen Bohrungen der Gestellaufsätze („a“ Punkte).
5. Die Seitenplatten (4,5) lose an den Punkten „a“ der Außenseite der Fahrgestellaufsätze befestigen, mit den beigelegten Verbindungselementen, der Zeichnung entsprechend.
6. Den Schlepphakenkörper (1) lose an den Punkten „b“ und „c“ der Seitenplatten befestigen, mit den beigelegten Verbindungselementen, der Zeichnung entsprechend.
7. Die Schleppkugel (2) und die Steckplatte (3) an den Schlepphakenkörper montieren.
8. Den Schlepphaken in der Mitte ausrichten, dann alle Schrauben festziehen:
M12 (8.8) 79 Nm
M10 (8.8) 46 Nm
9. Alle entfernten Teile wieder an das Auto zurückmontieren.
10. Nach ca. 1000 km die Bolzenverbindungen, wie angegeben, nachziehen.
11. Für einen Mangel am Produkt, der durch den Fahrzeughalter oder eine andere Person aufgrund unsachgemäßer Benutzung verursacht wurde, übernimmt Bosal keine Haftung. (art. 185 lid 2 N.B.W.)
12. Die Montierung des Schlepphakens darf ausschließlich durch eine Fachwerkstatt durchgeführt werden.

$$\text{Formel für D-Wert-Ermittlung : } \frac{\text{Anhängelast [kg]} \times \text{Kfz. Gesamtgewicht [kg]}}{\text{Anhängelast [kg]} + \text{Kfz. Gesamtgewicht [kg]}} \times \frac{9,81}{1000} = D \text{ [kN]}$$

(DK) 044-811 Montagevejledning:

1. Fjern de dele og monteringsmaterialer, der sidder på trækkrogen. Eventuelt kit på fastgørelsespunkterne fjernes.
2. Afmonter varmeskjoldet.
3. Afmonter reservehjulet.
4. Fjern tappen ved de originale huller på chassisivangene (punkterne „a”).
5. Fastgør sidepladerne (4,5) løst til chassisivangernes yderside i hullerne ”a” vha. medfølgende befæstelseselementer iflg. tegning.
6. Fastgør trækkrogen (1) løst til sidepladerne i hullerne ”b” og ”c” vha. medfølgende befæstelseselementer iflg. tegning.
7. Monter trækkuglen (2) og stikdåsepladen (3) på trækkrogen.
8. Juster trækkrogen i midten og efterspænd alle skruer:

M12 (8.8)	79 Nm
M10 (8.8)	46 Nm
9. Sæt alle dele på plads igen.
10. Det er nødvendigt at efterspænde møtrikkerne efter ca. 1000 km.
11. Bosal kan ikke gøres ansvarlig for mangler ved produktet, der er opstået som følge af skyld eller ukyndig anvendelse af brugeren eller en person, som han er ansvarlig for (§ 185, stk. 2 N.B.W. (hollandsk privatret)).
12. Die Montierung des Schlepphakens darf ausschließlich durch eine Fachwerkstatt durchgeführt werden

$$\text{Formel til registrering af D-værdien : } \frac{\text{Anhængerlast [kg]} \times \text{køretøjets totalvægt [kg]} \times \frac{9,81}{1000}}{\text{Anhængerlast [kg]} + \text{køretøjets totalvægt [kg]}} = D \text{ [kN]}$$

(E) 044-811 Instrucciones de montaje:

1. Sacar las piezas y el material de sujeción incluidos en el gancho de remolque. Si procede, retirar el pegamento existente en los puntos de sujeción.
2. Desmonte la placa de protección térmica.
3. Desmonte la rueda de repuesto.
4. Quite pegamento de los agujeros en el chasis (puntos "a").
5. Fije con laxitud las láminas laterales (4,5) a la parte exterior de las prolongaciones del chasis en los puntos "a", con los elementos de enlace adjuntos, según muestra la figura.
6. Fije con laxitud el cuerpo del gancho de remolque (1) a las láminas laterales en los puntos "b" y "c", con los elementos de enlace adjuntos, según muestra la figura.
7. Monte la bola de remolque (2) y a la lámina de soporte del enchufe (3) al cuerpo del gancho de remolque.

M12 (8.8)	79 Nm
M10 (8.8)	46 Nm
8. Ajuste a la posición central al gancho de remolque, después debe fijar bien todos los tornillos.

M12 (8.8)	79 Nm
M10 (8.8)	46 Nm
9. Restituya en el vehículo todos los accesorios que quitó.
10. Cada 1000 km de uso es necesario comprobar las conexiones del perno (según los pares de apriete dados).
11. Bosal no asume responsabilidad de ningún tipo por defectos en el producto causados por o debidos a un uso imprudente, tanto por parte del usuario como de cualquier persona bajo su responsabilidad (art. 185, párrafo 2 N.B.W. (Código Civil Holandés)).
12. El montaje del gancho remolque puede ser efectuado solo por oficina profesional.

$$\text{Fórmula para la determinación del valor D : } \frac{\text{Cargo de remolque [kg]} \times \text{Peso total del vehículo [kg]} \times \frac{9,81}{1000}}{\text{Cargo de remolque [kg]} + \text{Peso total del vehículo [kg]}} = D \text{ [kN]}$$

(F) 044-811 Description du montage:

1. Séparer les différents éléments d'attelage. Enlever le mastic de protection autour des points de fixation.
2. Démonter la plaque réfléchissant chaleur.
3. Démonter la roue de secours.
4. Enlever la bande collante des alésages préfabriqués des extensions de charpente automobiles (points „a”).
5. Fixer les plaques latérales (4,5) lâchement au côté extérieur des prolongements du châssis aux points „a” par les éléments de fixation livrés, selon le dessin.
6. Fixer le corps de l'attelage (1) lâchement aux plaques latérales aux points „b” et „c” par les éléments de fixation livrés, selon le dessin.
7. Monter la boule de l'attelage (2) et la plaque de support fiche (3) au corps de l'attelage.
8. Régler l'attelage en position centrale et serrer toutes les vis fixes:

M12 (8.8)	79 Nm
M10 (8.8)	46 Nm
9. Remonter toutes les pièces enlevées sur la voiture.
10. Il est conseillé de vérifier le serrage de toute la boulonnerie après 1000 Km de traction.
11. Bosal décline toute responsabilité concernant des défauts éventuels de cet attelage qui seraient causés par une mauvaise utilisation. Seul l'utilisateur est responsable.
12. Le crochet de remorquage ne peut être monté que par un garage spécialisé.

Formule pour la détermination de la valeur D :
$$\frac{\text{charge remorquée [kg]} \times \text{PTR [kg]}}{\text{charge remorquée [kg]} + \text{PTR [kg]}} \times \frac{9,81}{1000} = D \text{ [kN]}$$

(SF) 044-811 Asennusohjeet:

1. Pura vetokoukku pakka us ja tarkista listasta, että kaikki asennuksessa tarvittavat osat löytyvät. Jos tarpeellista poista alustansuojaus kiinnityskohdista.
2. Irrota lämpösuojalevy.
3. Pure varapyörä.
4. Poista aluskehysten ruuvireijiltä liimaraidat (paikoilla „a”).
5. Kiinnitä sivulevyt (4,5) löysästi alustakiekköiden ulkopuolelle pisteistä ”a”, oheisilla sitomaelementeillä kuvan mukaisesti.
6. Kiinnitä vetokoukku (1) löysästi sivulevyihin pisteistä ”b” ja ”c” ,oheisilla sitomaelementeillä kuvan mukaisesti.
7. Asenna vetokuula (2) ja pistokkeenpitolevy (3) vetokoukkuun.
8. Aseta vetokoukku keskiasentoon, ja sen jälkeen kiristä kaikki ruuvit.

M12 (8.8)	79 Nm
M10 (8.8)	46 Nm
9. Asenna kaikki poistetut osat paikalleen autoon.
10. Tuhannen kilometrin jälkeen kiristys tarkistettava.
11. Bosalia ei voida pitää vastuullisena aine- tai henkilövahingoista, jotka johtuvat väärästä asennuksesta tai väärästä käytöstä (artikla 185 kohta 2 NBW).
12. Vetokoukun saa asentaa vain ammattihuoltopaja.

Kaava D-arvon laskentaa varten :
$$\frac{\text{Ventokuorma [kg]} \times \text{ajoneuvon kok.paino [kg]}}{\text{Ventokuorma [kg]} + \text{ajoneuvon kok.paino [kg]}} \times \frac{9,81}{1000} = D \text{ [kN]}$$

(GB) 044-811 Fitting instructions:

1. Unpack the towing bracket and check its contents against the parts list. If necessary, remove the underseal from around the fitting points of the luggage compartment / frame members.
2. Dismantle the heat-reflecting plate.
3. Dismount the spare wheel.
4. Remove the adhesive band from the prefabricated bores of the car frame extensions (points „a”).
5. Loosely fix the sideplates (4,5) to the external side of the frame extensions at points “a” with the attached bonding units in accordance with the drawing.
6. Loosely fix the towing hook body (1) to the sideplates at points “b” and “c” with the attached bonding units in accordance with the drawing.
7. Mount the towing ball (2) and the socket plate (3) onto the towing hook body.
8. Adjust the towing hook into mid-position, and then tighten all the screws:
M12 (8.8) 79 Nm
M10 (8.8) 46 Nm
9. Remount all the removed parts onto the car.
10. After about 1000 km use, re-tighten the bolts and nuts to the specified torque.
11. Bosal cannot be held responsible for any defects in the product caused by fault or by any injudicious use whatever of the user or a person he is liable for. (sect. 185. art. 2 N.B.W.)
12. Only specialised services are authorised to install drawhooks.

$$\text{Formula for D-value : } \frac{\text{trailer load [kg]} \times \text{vehicle total weight [kg]}}{\text{trailer load [kg]} + \text{vehicle total weight [kg]}} \times \frac{9,81}{1000} = D \text{ [kN]}$$

(H) 044-811 Szerelési utasítás:

1. Csomagolja ki a vonóhorgot és a tartozékokat, majd vizsgálja át minden darabját. Ha szükséges, a rögzítő pontok területén a védőragasztót távolítsa el.
2. Szerelje le a hővédő lemezt.
3. Engedje le a pótkereket.
4. Az alváznyúlványok gyári furatairól távolítsa el a ragasztócsíkot („a” pontok).
5. Lazán rögzítse az oldallemezeket (4,5) az alváznyúlványok külső oldalához az „a” pontokon, a mellékelt kötőelemekkel a rajz alapján.
6. Lazán rögzítse a vonóhorogtestet (1) az oldallemezekhez a „b” és „c” pontokon, a mellékelt kötőelemekkel a rajz alapján.
7. Szerelje a vonógömböt (2) és a dugaljtartó lemezt (3) a vonóhorogtestre.
8. Igazítsa középhelyzetbe a vonóhorgot, majd húzza fixre az összes csavart:
M12 (8.8) 79 Nm
M10 (8.8) 46 Nm
9. Szereljen vissza minden eltávolított alkatrészt az autóra.
10. Körülbelül 1000 vontatott kilométer után a vonóhorog rögzítő csavarjainak feszességét ellenőrizni kell, és szükség esetén utánhúzni a megfelelő nyomatékkal.
11. A Bosal garanciát vállal, kivéve a nem rendeltetés szerinti használatból adódó hibákért. (art. 185 lid 2 N.B.W)
12. A vonóhorog felszerelését kizárólag szakműhely végezheti.

$$\text{D-érték számítás : } \frac{\text{utánfutó össztömege [kg]} \times \text{gépkocsi össztömege [kg]}}{\text{utánfutó össztömege [kg]} + \text{gépkocsi össztömege [kg]}} \times \frac{9,81}{1000} = D \text{ [kN]}$$

(I) 044-811 Istruzioni di montaggio:

1. Aprire l'imballaggio della struttura di traino e controllare il contenuto a fronte dell'elenco componenti. Se necessario, rimuovere il mastice di protezione intorno ai punti di fissaggio.
2. Smontare la piastra termoprotettiva.
3. Smontare la ruota di scorta.
4. Rimuovere la striscia adesiva dai fori di fabbrica dalle appendici del telaio (punti „a”).
5. Fissare senza stringere le piastre laterali (4,5) al lato esterno delle appendici del telaio ai punti „a”, con gli elementi di collegamento inclusi, in base al disegno.
6. Fissare senza stringere il blocco del gancio di traino (1) alle piastre laterali ai punti „b” e „c”, con gli elementi di collegamento inclusi, in base al disegno.
7. Montare la sfera di traino (2) e la piastra della presa (3) al blocco del gancio di traino.
8. Regolare il gancio di traino in posizione centrale poi stringere tutti i bulloni:

M12 (8.8)	79 Nm
M10 (8.8)	46 Nm
9. Rimontare tutti i pezzi dell'automobile rimossi.
10. Verificare il serraggio di tutti i bulloni dopo i primi 1000 Km. di traino.
11. La Bosal declina ogni responsabilità per errato o imperfetto montaggio del dispositivo di traino, come pure per uso errato o improprio dello stesso.
12. L'installazione del gancio di traino deve essere effettuata esclusivamente da tecnici specializzati.

$$\text{Formula per il rilevamento del valore D: } \frac{\text{peso massimo [kg]} \times \text{peso totale vettura [kg]}}{\text{peso massimo [kg]} + \text{peso totale vettura [kg]}} \times \frac{9,81}{1000} = D \text{ [kN]}$$

(N) 044-811 Monteringsveiledning:

1. Fjern vedlagte deler og festemateriell fra tilhengerfestet. Fjern eventuelt kitt som måtte befinne seg på festepunktene.
2. Monter av den varmebeskyttende platen.
3. Demonter reservehjulet.
4. Fjern limstripen fra de fabrikerte borehullene av understellets forlengere („a” – punktene).
5. Fest sideplatene (4,5) løst til den ytre siden av chassisvangene ved punktene „a” ved hjelp av de vedlagte festeelementene og i henhold til bildet.
6. Fest tilhengerfestet (1) løst til sideplatene ved punktene „b” og „c” ved hjelp av de vedlagte festeelementene og i henhold til bildet.
7. Monter kuledelen (2) og kontaktholderen (3) på tilhengerfestet.
8. Sett tilhengerfestet i riktig stilling i midten og trekk alle boltene gondt til:

M12 (8.8)	79 Nm
M10 (8.8)	46 Nm
9. Sett alle demonterte delene tilbake på plass igjen.
10. Det er nødvendig å etterstramme boltforbindelsene etter ca. 1000 km (i henhold til de oppgitte tilstrammingsmomentene).
11. Bosal kan ikke stilles ansvarlig for noen mangel ved produktet som kan forårsakes av skjødesløs eller ukyndig bruk. Ansvaret er brukerens eget (paragraf 185. ledd 2 i den nederlandske sivilrettslige lovboken).
12. Monteringen av tilhengerfestet skal alltid utføres på fagverksted.

$$\text{Formel for D-verdi-beregningen: } \frac{\text{Tilhengerlast [kg]} \times \text{bil-totalvekt [kg]}}{\text{Tilhengerlast [kg]} + \text{bil-totalvekt [kg]}} \times \frac{9,81}{1000} = D \text{ [kN]}$$

(NL) 044-811 Montagehandleiding:

1. Meegeleverde onderdelen en bevestigingsmaterialen van de trekhaak verwijderen. Eventueel aanwezige kit ter plaatse van de bevestigingspunten verwijderen.
2. Demonteer de hittebestendige plaat.
3. Demonteer het reservewiel.
4. Verwijder de plakstrip van de in de fabriek aangebrachte boorgaten op de chassisverlengingen (punten „a”).
5. Monteer de zijplaten (4 en 5) handvast aan de buitenkant van de chassisbalken op de punten „a”, met de meegeleverde bevestigingsmaterialen, aan de hand van de tekening.
6. Monteer de trekhaak (1) handvast aan de zijplaten op de punten „b” en „c”, met de meegeleverde bevestigingsmaterialen, aan de hand van de tekening.
7. Monteer de trekkogel (2) en de stekkerdoosplaat (3) aan de trekhaak.
8. Zet de trekhaak in het midden en haal alle bouten aan:

M12 (8.8)	79 Nm
M10 (8.8)	46 Nm
9. Monteer alle verwijderde onderdelen terug op het voertuig.
10. Het is noodzakelijk om na ca. 1000 km gebruik de boutverbindingen na te trekken (volgens gegeven aanhaalmomenten).
11. Bosal kan niet aansprakelijk worden gesteld voor enig gebrek in het produkt zoals veroorzaakt door de schuld of door welk onoordeelkundig gebruik ook van de gebruiker of een persoon voor wie hij aansprakelijk is (art. 185. lid 2 N.B.W.).
12. De montage van de trekhaak mag uitsluitend door een erkende garage uitgevoerd worden.

Formule t.b.v. bepaling van de D-waarde :

$$\frac{\text{getrokken gewicht [kg]} \times \text{totaal gewicht voertuig [kg]}}{\text{getrokken gewicht [kg]} + \text{totaal gewicht voertuig [kg]}} \times \frac{9,81}{1000} = D \text{ [kN]}$$

(PL) 044-811 Instrukcja montażu:

1. Należy rozpakować hak holowniczy i akcesoria i dokładnie sprawdzić każdą część. W okolicy punktów umocowania należy usunąć taśmę ochronną.
2. Zdemontuj osłonę termiczną.
3. Należy zdemontować koła zapasowe.
4. Usuń folię ochronną z przygotowanych fabrycznie otworów na wytłoczeniach podwozia (punkty „a”).
5. Należy zamocować, lecz nie całkiem dokręcać, boczne płytki (4,5) do zewnętrznej części wyciągów podwozia przy punktach „a”, za pomocą elementów przyłączenia, według rysunku.
6. Należy zamocować, lecz nie całkiem dokręcać ciało zaczepowe (1) do płytek bocznych przy punktach „b” i „c” za pomocą elementów przyłączenia, według rysunku.
7. Należy zamontować kulę zaczepową (2) i płytkę wstrzymania wtyku (3) na ciało zaczepowe.
8. Należy nastawić zaczep kulisty do średniej pozycji, następnie dokręcać całkiem wszystkie śruby:

M12 (8.8)	79 Nm
M10 (8.8)	46 Nm
9. Należy zamontować z powrotem wszystkie części sa mochodu poprzednio zdemontowane.
10. Po zamontowaniu haka holowniczego i przebiegu około 1000 km należy sprawdzić wszystkie śruby mocujące i w razie potrzeby dokręcić odpowiednim momentem.
11. Bosal zapewnia gwarancję, za wyjątkiem uszkodzeń powstałych w wyniku nieprawidłowego użytkowania. (art.185 lid N.B.W.)
12. Montaż haka holowniczego może wykonać wyłącznie serwis autoryzowany.

Obliczanie wartości D: $\frac{\text{całkowita masa przyczepy [kg]} \times \text{całkowita masa pojazdu [kg]}}{\text{całkowita masa przyczepy [kg]} + \text{całkowita masa pojazdu [kg]}} \times \frac{9,81}{1000} = D \text{ [kN]}$

(RU) 044-811 Указания по монтажу:

1. Распакуйте фаркоп и его принадлежности, а затем проверьте каждую деталь. Если нужно, то в точках фиксации удалите защитную наклейку;
2. Снимите теплозащитную панель.
3. Демонтируйте запасное колесо.
4. Удалите липкую ленту с заводских отверстий в выступах на шасси (точки „a”).
5. Слегка прикрепите боковые пластины (4,5) к внешней стороне выступов шасси в точках „a” с помощью приложенных крепежных элементов, на основе рисунка.
6. Слегка прикрепите фаркоп (1) к боковым пластинам в точках „b” и „c” с помощью приложенных крепежных элементов, на основе рисунка.
7. Прикрепите на фаркоп тяговой шарик (2) и пластину, держащую штепсель (3).
8. Установите фаркоп по центру, после чего затяните все винты до упора:
M12 (8.8) 79 Nm
M10 (8.8) 46 Nm
9. Установите обратно все снятые части на машину.
10. После пробега около 1000 км с использованием фаркопа нужно проверить затяжку всех винтов крепления фаркопа и, при необходимости, затянуть их установленным моментом затяжки;
11. Bosal даёт гарантию на фаркоп, кроме случаев, когда фаркоп использовали не по назначению (art. 185 lld 2 N.B.W);
12. Монтаж тягового крюка (фаркопа) разрешается производить исключительно спецмастерскими и сервисами;

$$\text{Вычисление величины D: } \frac{\text{Общая масса прицепа [кг]} \times \text{Общая масса автомобиля [кг]} \times 9,81}{\text{Общая масса прицепа [кг]} + \text{Общая масса автомобиля [кг]}} \times \frac{1}{1000} = D \text{ [kN]}$$

(S) 044-811 Monteringsinstruktion:

1. Packa upp monteringssetsen och kontrollera innehållet mot detaljbeskrivning. Om det behövs tag bort underredsmassa runt monteringspunkterna i bagageutrymmet och under bilen.
2. Montera av värmeskölden.
3. Montera av reservhjulet.
4. Ta bort klisterstrimman, från fabriks-borrhålen av underredets utsprångarna (punkterna „a”).
5. Sätta fast – endast lösligt – sidoskivorna (4,5), på den yttre sidan av underredets utsprångarna, vid punkterna „a”, med hjälp av dom bifogade bindelementerna, enligt teckningen.
6. Sätta fast – endast lösligt – kroppen av dragkroken (1), på sidoskivorna, vid punkterna „b” och „c”, med hjälp av dom bifogade bindelementerna, enligt teckningen.
7. Montera dragkulan (2), samt skivan, som behåller avläggaren (3), på kroppen av dragkroken.
8. Placera dragkroken i mellersta position, sedan skruva fast samtliga skruvar:
M12 (8.8) 79 Nm
M10 (8.8) 46 Nm
9. Montera tillbaka samtliga beståndsdelar på fordonet, som hade tagits bort.
10. Det är nödvändigt att dra åt bultarna igen efter ungefär 1000 km körning (enligt angivna momentangivelser).
11. Bosal kan inte ställas till ansvar för fel på produkten som orsakats av användaren eller genom omdömeslöst bruk av produkten av användaren eller en person som han bär ansvar för (art. 185, paragraf 2 i den nederländska civilrättsbalken).
12. Monteringen av dragkroken får utföras endast av fackverkstad.

$$\text{Formel för fastställning av D-värdet: } \frac{\text{släpvagnslast [kg]} \times \text{bilens totalvikt [kg]}}{\text{släpvagnslast [kg]} + \text{bilens totalvikt [kg]}} \times \frac{9,81}{1000} = D \text{ [kN]}$$